



SHAHRARA BETON ERAM JONDOR CO. Compressed Concrete Blocks Manufacturer

SHAHRARA BETON ERAM JONDOR CO.

شهرآرا، تحقق يك روبا



SHAHRARA
Compressed Concrete
Blocks Manufacturer

می سازیم که بماند !

شهرآرا، تحقق يك روبا



SHAHRARA
تولید کننده قطعات بتنه پرسه
به روش پرس خشك و پرس تر
Compressed Concrete Blocks Manufacturer
By Dry Press & Wet Press Method

www.shahrara.ir
info@shahrara.ir
@shahrarashiraz
shahrara.ir



مسازیم که ماند

We Create to Last!
SHAHRA
SHAHRA BETON ERAM JONOOB Co.



شهرآرا، تحقق یک رویا
شرکت شهرآرا بتن ارم جنوب
SHAHRARA BETON ERAM JONOOB Co.

• رئیس هیئت مدیره :
مهندس رضا کاظمی

• مدیر عامل :
یداله حسینی

• عضو هیئت مدیره :
عزت اله کشاورز

• گردآورنده : مهندس سحر قاضی زاده

• مجری کاتالوگ :
مهندس عبدالحمید روزیطلب

• طراح گرافیک و مدیر هنری :
استودیو گرافیک بتان / علی بتان

• عکاس :
مهدی اسکندری / علی بتان / پوریا زارع

📍 دفتر مرکزی : شیراز / خیابان ارم

خیابان نارون / نارون ۱ / شماره ۱۳

📍 کارخانه : شهرک بزرگ صنعتی شیراز

☎ تلفن : ۰۷۱ - ۳۲۲۸۸۶۱۶ - ۷

📠 فروش : ۰۹۱۷۷۰۸۵۰۲۹

📠 شماره : ۰۷۱ - ۳۲۲۹۸۳۲۱

📍 Office :

No 13., Narvan 1

Narvan St., Eram Blvd., Shiraz

Postal Code : 7143714337, IRAN

📍 Factory : Shiraz Great Industrial Zone

☎ Tel : +98 71 32 28 86 16 - 7

📠 Fax : +98 71 32 29 83 21

📠 Cell : 0917 708 5029

🌐 www.shahrara.ir

✉ info@shahrara.ir

📧 @shahrarashiraz

📷 shahrara.ir



نوآوری در تولید محصولات

نوآوری پایدار و تولید محصولات بر اساس نیازهای مشتریان و مطابق با استانداردهای موجود (ملی و بین المللی) در قلب ارزش های شرکت قرار دارد. همین امر موجب رضایتمندی مشتریان و مطرح شدن شهرآرا به عنوان برندی برتر در منابع بتنی جنوب کشور شده است.



درباره ما

شرکت شهرآرا، با استعانت از خداوند بزرگ و برخوردار از تخصص و توان فنی و مهندسی و بهره گیری از سوابق مدیرانش در اجرای پروژه های سنگین بتنی در نقاط مختلف کشور و با استفاده از ماشین آلات پیشرفته و تمام مکانیزه مجهز به فناوری روز دنیا تأسیس گردید. این شرکت با هدف ارتقای کیفیت و زیبایی معابر شهری و کاهش هزینه های نگهداری معابر و ایمن سازی جاده های کشور، اقدام به تولید طیف گسترده ای از انواع کفپوش، جداول و دال های بتنی به روش پرس خشک (Dry Press) و پرس تر (Wet Press) در طرح ها و رنگ های متنوع نموده است.



شهرآرا تولید کننده پیشروی محصولات بتنی در جنوب کشور می باشد. احداث کارخانه در سال ۱۳۹۳ در شهرک صنعتی بزرگ شیراز آغاز شد و فاز اول آن تولید محصولات به روش پرس خشک (Dry Press) است که در خرداد ۱۳۹۴ به بهره برداری رسید و فاز دوم خط تولید محصولات پرس تر (Wet Press) می باشد که در شهریور ۱۳۹۶ به بهره برداری رسیده است.



Raw Material

مواد اولیه

مصالح سنگی مورد استفاده از بهترین معادن موجود در استان تهیه و پس از انجام آزمایش‌هایی مانند: دانه بندی، ارزش ماسه ای (SE)، درصد جذب آب، درصد افت وزنی در مقابل سولفات سدیم، درصد افت وزنی در مقابل سایش و درصد تطویل و تورق به کارخانه حمل می‌گردد. این آزمایشات به صورت دوره ای برای کلیه مصالح در آزمایشگاه موجود در کارخانه انجام می‌گردد. همچنین ماسه شسته ورودی در محل کارخانه مجدداً فرآوری می‌شود تا دانه بندی دقیقاً مطابق طرح اختلاط مورد نیاز محصول باشد.

جهت حصول اطمینان از کیفیت سیمان از طریق دریافت گواهینامه های کیفی از کارخانه تولید کننده و همچنین انجام آزمایشات توسط آزمایشگاه های همکار اقدام می‌شود.

به منظور دوام بیشتر و ثبات رنگ محصولات تولیدی، از با کیفیت ترین رنگ های دارای استانداردهای اروپایی در محصولات بتنی استفاده می‌شود.

- تهیه مصالح سنگی از بهترین معادن استان
- انجام آزمایش های دوره ای روی مواد اولیه
- استفاده از رنگ های دارای استاندارد اروپایی

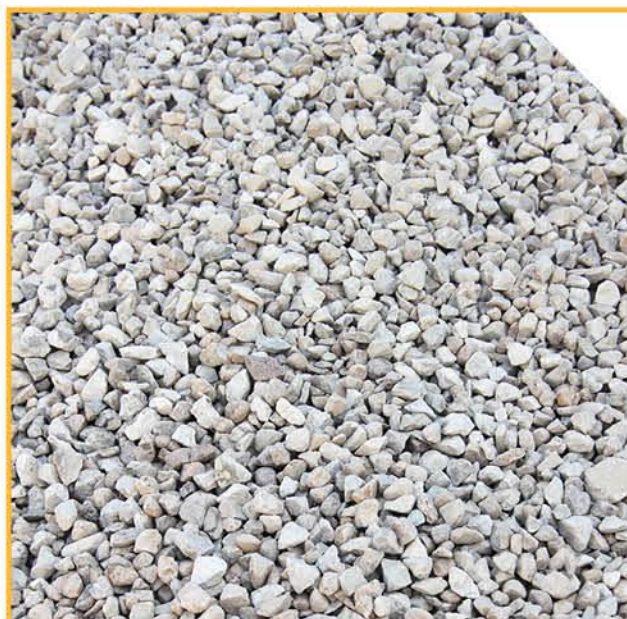

SHAHRARA
SHAHRARA BETON ERAM JONOUB Co.



- ◇ مجهز به تجهیزات آزمایشگاهی پیشرفته
- ◇ با بهره گیری از کارشناسان مجرب
- ◇ آزمایشات کیفی بر روی مواد و مصالح خام و همچنین محصول نهایی



Quality Assurance Unit

واحد تضمین کیفیت

واحد تضمین کیفیت شرکت شهرآرا مسئولیت بررسی و اطمینان از کیفیت مصالح و مواد اولیه ورودی تا محصول نهایی که به مشتری تحویل داده می شود را به عهده دارد. به منظور اطمینان از کیفیت محصولات تولید شده در شرکت شهرآرا، محصولات پس از تولید تحت آزمایش های کنترل کیفی در آزمایشگاه شرکت شهرآرا قرار می گیرند. آزمایشگاه مجهز به تجهیزات آزمایشگاهی پیشرفته بوده و با بهره گیری از کارشناسان مجرب تمامی آزمایشات کیفی بر روی مواد و مصالح خام و همچنین محصول نهایی انجام می گردد.



Develop & Research



تحقیق و توسعه (R&D)

نوآوری بخشی حیاتی از موفقیت برای هر کسب و کاری است. تکنولوژی موجب شده است تا گسترش جهانی، دستیابی به مخاطبان هدف بزرگتر و افزایش قابل توجه سودها آسان تر شود؛ اما رقابت بسیار زیادی را نیز به همراه داشته است. به این معنی که کسب و کارها برای پیشرفت باید این اطمینان را ایجاد کنند که آنها نوآور هستند و قادرند محصولات و خدمات جدید و جذابی را تولید کنند. تیم مجرب شهرآرا در واحد تحقیق و توسعه با بهره گیری از نظرات و تجربیات اساتید دانشگاه و متخصصان امر، به دنبال به روز رسانی، ایجاد و استفاده از فناوری های روز دنیا در زمینه تولید محصولات بتنی است.

طراحی و مشاوره

با توجه به سوابق اجرایی و بهره گیری از تجربیات پروژه های عمرانی اجرا شده، شهرآرا آماده ارائه خدمات مشاوره، طراحی و اجرا به مشتریان خود می باشد.

خدمات قابل ارائه به مشتریان

ارائه مشاوره در زمینه انتخاب نوع سیستم کف سازی، جدول بندی، ارائه طرح پیشنهادی و اجرای آنها توسط شرکت پیمانکاری همکار.



SHAHRA
SHAHRA ARAMERON JONOOB Co.

شهرآرا، تحقق یک رویا

شهرآرا، تحقق يك روي

SHAHRARA
SHAHRARA BETON ERAM JONOOB Co.



مسير پياده روی و دوچرخه سواری،
مجموعه ميراث جهانی تخت جمشيد



پرس خشک Dry Press

در ابتدا مصالح و مواد اولیه بر اساس طرح اختلاط مشخص شده برای هر محصول، با دستگاه بتن ساز مرکزی (بچینگ اتوماتیک) مخلوط شده و بتن با اسلامپ تقریباً صفر (Zero Slump) تولید شده و به وسیله سیستم کاملاً مکانیزه به خط تولید انتقال داده می شود. استفاده از این روش موجب کیفیت و دانه بندی یکنواخت بتن در محصول تولیدی خواهد شد.

به محض ورود بتن، قالب به صورت خودکار به لرزه درآمده (Vibrate) تا قالب گیری بتن در آن به بهترین نحو انجام گردد.

بتن ویریه شده به منظور رسیدن به تراکم نهایی، تحت فشار پرس های قوی موجود در دستگاه قطعه ساز قرار گرفته و بعد از عملیات پرس، کفپوش تولید می گردد.

کفپوش های تولید شده پس از خروج از دستگاه، جهت عمل آوری (Curing) درون اتاق های بخار چیده شده و در معرض رطوبت، افزایش دما قرار گرفته و پس از آن به تدریج به دمای محیط باز می گردد . با توجه به عملیات مکانیزه عمل آوری، پس از اتمام مدت زمان اتاق بخار، قطعات به قسمت بسته بندی ارسال می شوند.

در این مرحله محصولات به وسیله ربات روی پالت های چوبی چیده شده و پس از نوارکشی و بسته بندی وارد انبار محصول می گردند.

به دلیل روش کاملاً پیشرفته و مکانیزه ی تولید و امکان تولید قطعات به صورت دولایه، کیفیت و ظاهر قطعات قابل قیاس با نمونه های تولیدی به روش های سنتی نبوده و امکان تولید محصولات با طرح ها و رنگ های متنوع وجود دارد. این موضوع موجب رضایتمندی مشتریان و استفاده از این کفپوش ها در پروژه های مختلف گردیده است.





مزایای کفپوش بتنی پرسی

Advantages of Using Concrete Pavers

به علت مقاومت کششی و خمشی بالای قطعات بتنی پرسی، این قطعات دارای قابلیت تحمل ترافیک بالای سواره می باشند و دوام بسیار بالاتر در مقایسه با آسفالت دارند. کفپوش های بتنی قابل اجرا با ملات خیس و خشک بسته به مورد استفاده و مکان مورد نظر می باشند.

به علت تراکم بالای محصولات پرسی، کفپوش بتنی در برابر دوره های ذوب و یخبندان در فصل زمستان، مقاوم بوده و پوسته نمی شود. همچنین این کفپوش ها دارای مقاومت سایشی و لغزش بالایی می باشند.

اجرای کفپوش های بتنی ساده بوده و نیازی به ماشین آلات خاص ندارد و پس از اجرای کفپوش بتنی بلافاصله می توان ترافیک را از روی آن عبور داد.

رویه (face) کفپوش بتنی به علت دارا بودن بافت و ساختار ویژه؛ الگوها، رنگ ها و زیبایی منحصر به فردی را به ارمغان می آورد که در مقام مقایسه با سایر شکل های روسازی، توانایی ترکیب و همگونی چشم گیری با محیط اطراف خود دارد.

به دلیل بسته بندی مناسب (حمل و نقل روی پالت)، ضایعات حمل و نقل و اجرا کاهش می یابد.



برای مشاوره در مورد امکان پذیری اجرای طرح هایتان
با مشاوران ما در ارتباط باشید. کارشناسان ما بهترین
راهنمایان شما هستند.

SHAHRARAA
SHAHR ARA BETON ERAM JONOOB Co.

جایگاه سوخت شرکت مانده خودرو
کمربندی اکبرآباد شیراز



بیمارستان پیوند اعضا شیراز



پارک میدان سنگی شهر صدرا



بیمارستان مادر و کودک شیراز



دیوار کارخانه شهرآرا

شهرآرا، تحقق یک رویا

از کفپوش های بتنی در
کجاها می توان استفاده
کرد؟

فضای سبز و پیاده رو

معابر سواره رو

جایگاه های سوخت

ویلاها و منازل

انبار و پارکینگ ها

اسکله و گمرک

پارک ها و باغ ها



SHAHARA
SHAHARA BETON ERAM JONOOB Co.

کفپوش پاپیونی (استاندارد)

Tile 16x20x6

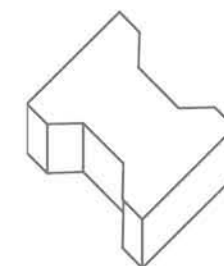
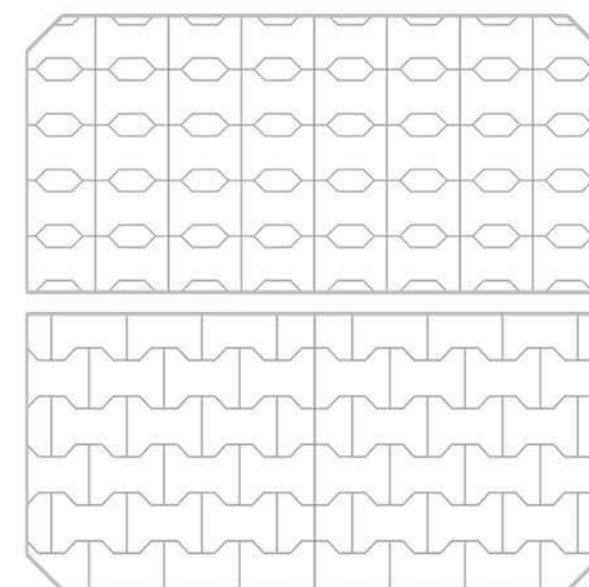

مشخصات ابعادی

طول	۲۰ cm
عرض	۱۶ cm
ضخامت	۶ cm
وزن	۳/۳ Kg
تعداد در هر متر مربع	۳۲/۵ عدد



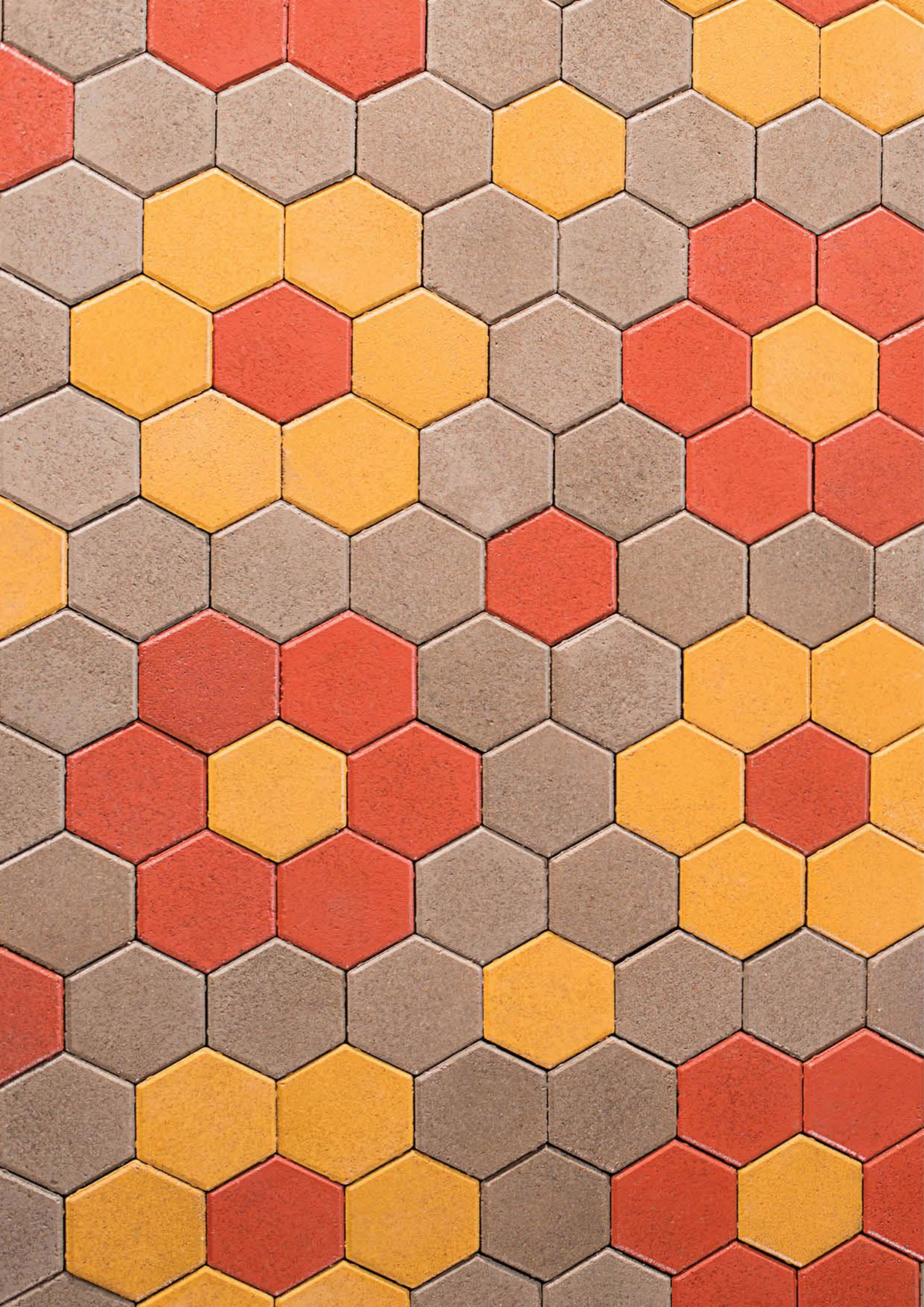

SHAHARA
SHAHARA BETON ERAM JONOOB Co.

کفپوش شش ضلعی

Tile 23x20x6

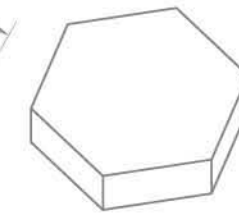
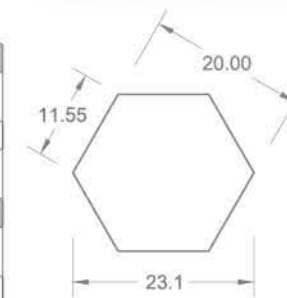
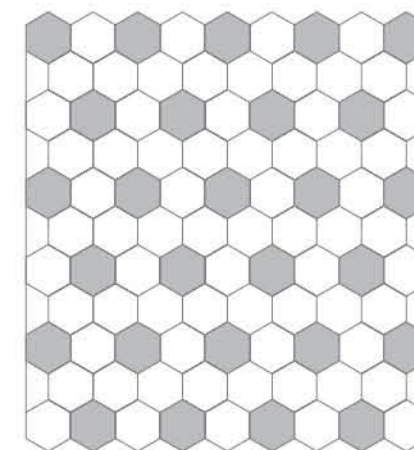

مشخصات ابعادی

طول	۲۳/۱ cm
عرض	۲۰ cm
ضخامت	۶ cm
وزن	۴/۶ Kg
تعداد در هر متر مربع	۳۰ عدد



SHAHARA
SHAHARA BETON ERAM JONOOB Co.

کفپوش مستطیلی

Tile 20x10x6

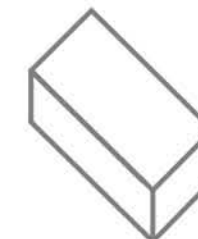
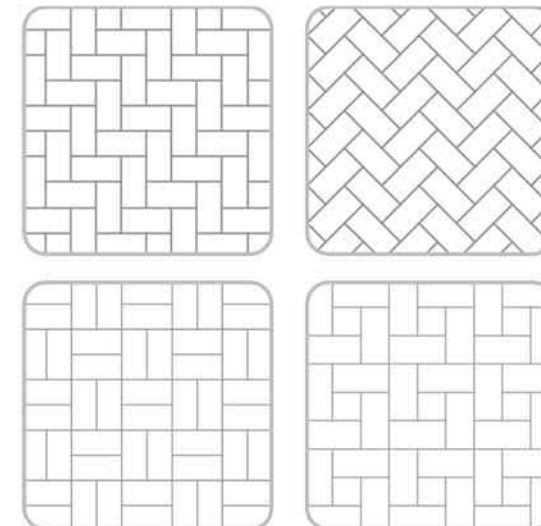

مشخصات ابعادی

طول	۲۰ cm
عرض	۱۰ cm
ضخامت	۶ cm
وزن	۲/۵ Kg
تعداد در هر متر مربع	۵۰ عدد





SHAHARA
SHAHARA BETON ERAM JONOOB Co.

کفپوش مستطیلی

Tile 20x10x8

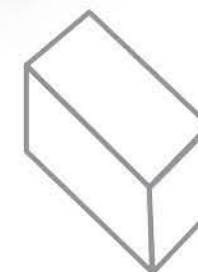
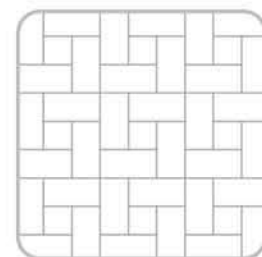

مشخصات ابعادی

طول	۲۰ cm
عرض	۱۰ cm
ضخامت	۸ cm
وزن	۳/۳ Kg
تعداد در هر متر مربع	۵۰ عدد





SHAHRA
SHAHRA BETON ERAM JONOOB Co.

کفیوش مربعی کوچک

Tile 10x10x6

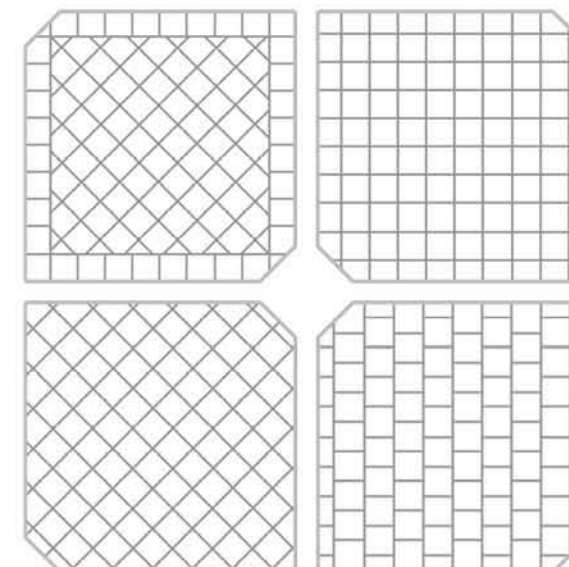
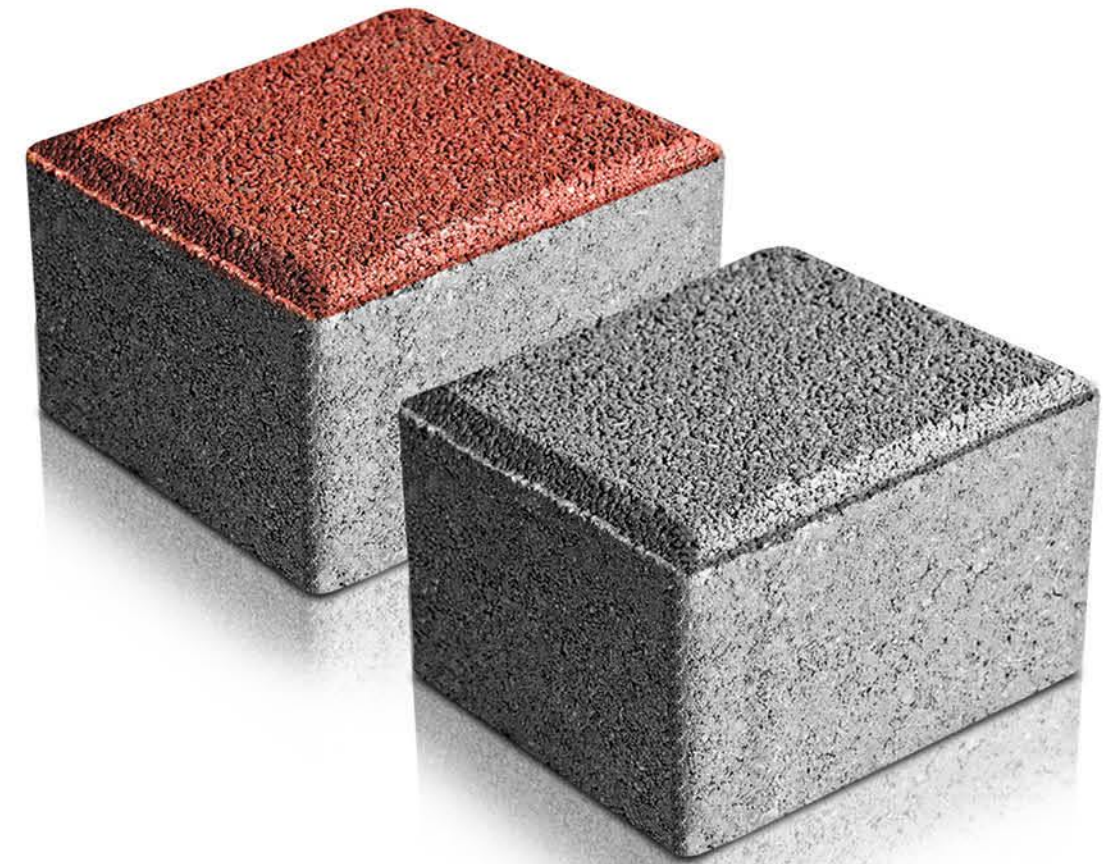

مشخصات ابعادی

cm ۱۰	طول
cm ۱۰	عرض
cm ۶	ضخامت
Kg ۱/۱	وزن
تعداد در هر متر مربع ۱۰۰ عدد	



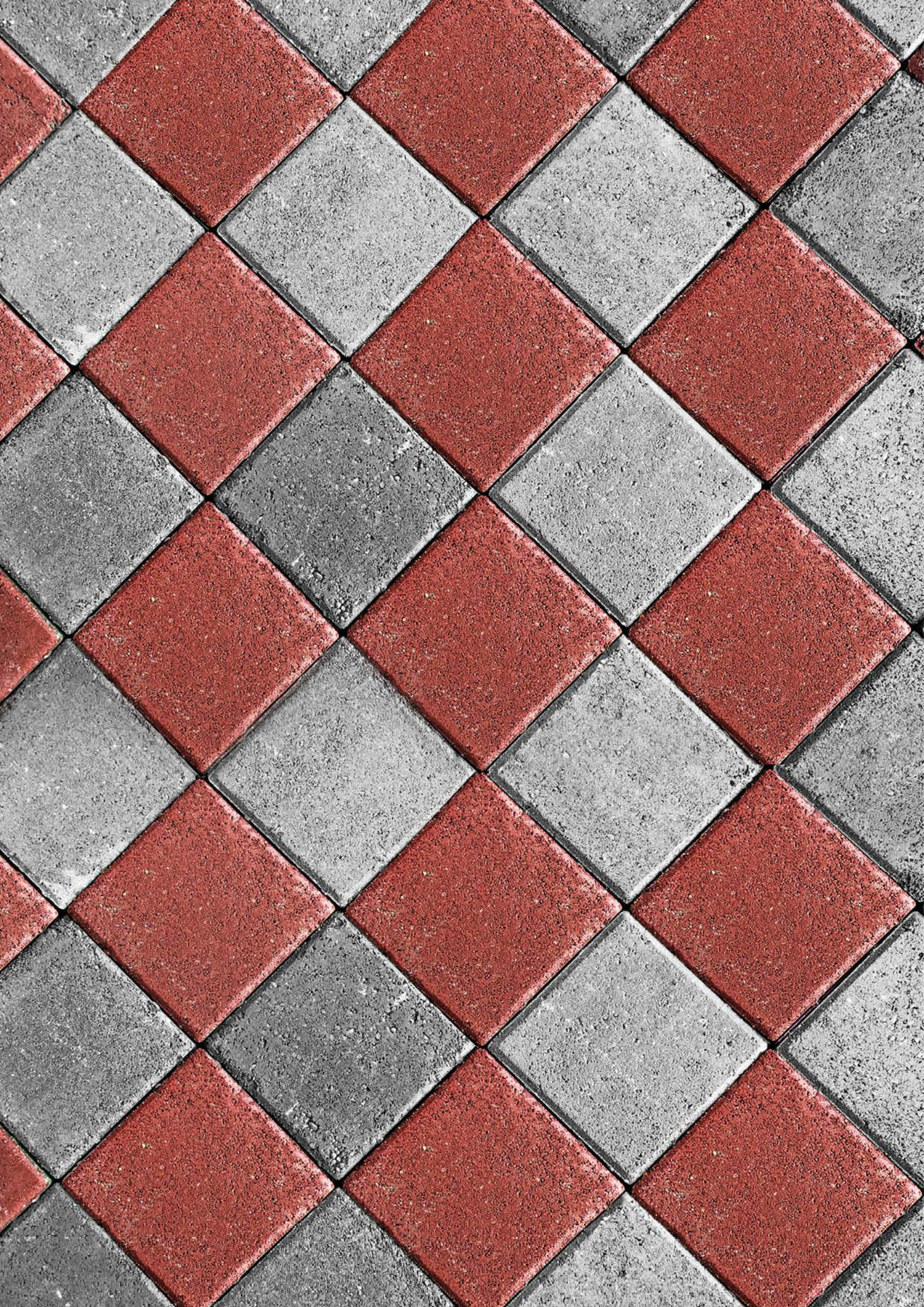

SHAHARA
SHAHARA BETON ERAM JONOOB Co.

کفیوش مربعی متوسط

Tile 20x20x6

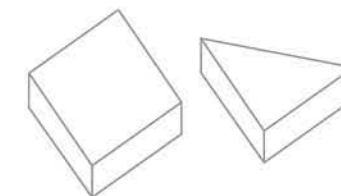
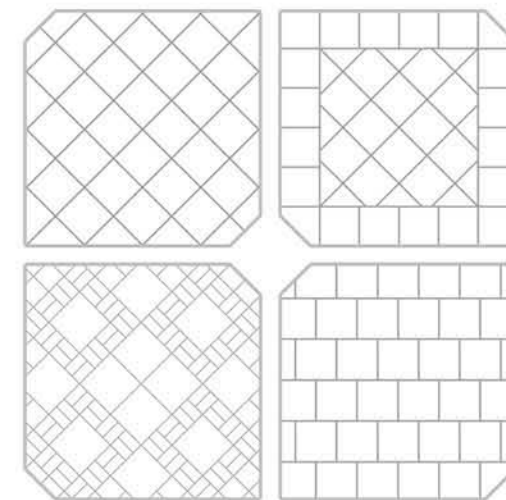

مشخصات ابعادی

۲۰ cm	طول
۲۰ cm	عرض
۶ cm	ضخامت
۵ Kg	وزن
۲۵ عدد	تعداد در هر متر مربع



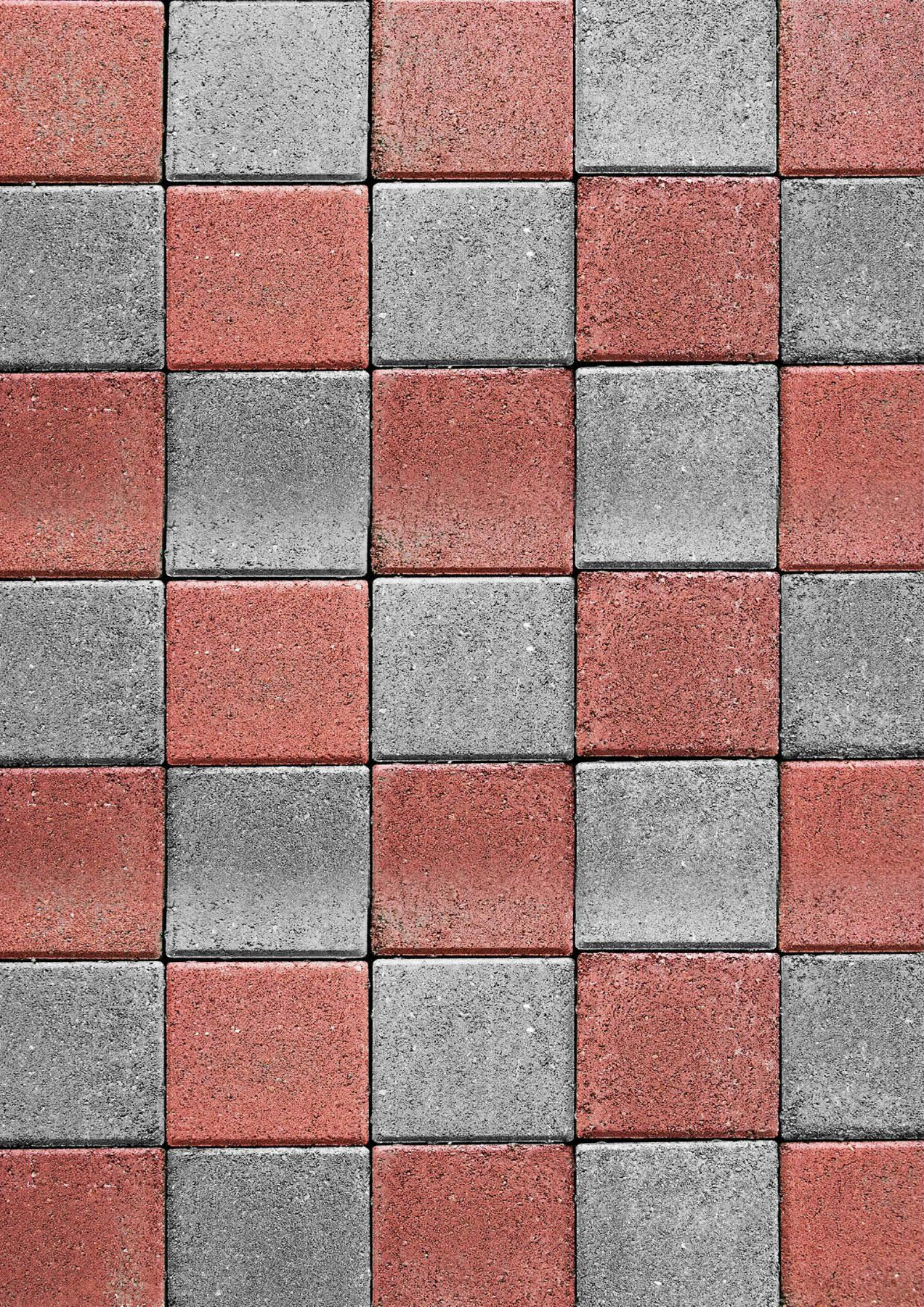

SHAHR ARA
SHAHR ARA BETON ERAM JONOOB Co.

کفپوش مربعی بزرگ

Tile 40x40x6

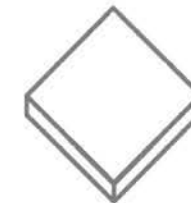
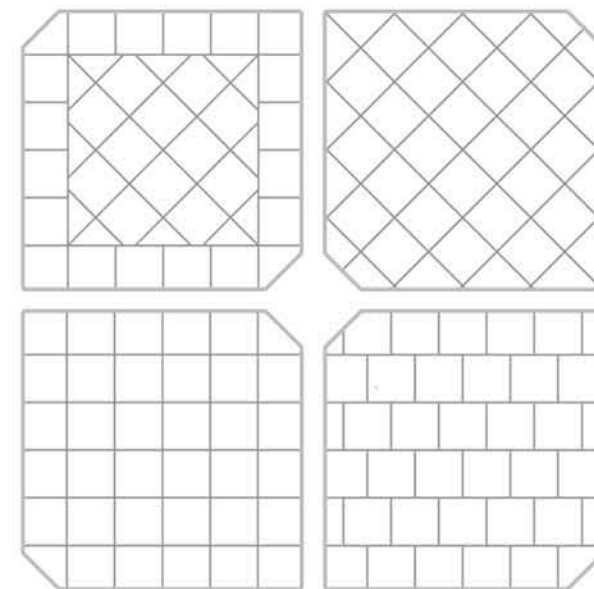

مشخصات ابعادی

طول	۴۰ cm
عرض	۴۰ cm
ضخامت	۶ cm
وزن	۲۲/۲ Kg
تعداد در هر مترمربع	۶/۲۵ عدد





SHAHR ARA
SHAHR ARA BETON ERAM JONOOB Co.

کفپوش مستطیلی بزرگ

Tile 100x80x12



با توجه به وزن زیاد و ابعاد بزرگ کفپوش های ۸۰در۱۰۰ سانتیمتری، جهت اجرای آنها بایستی از ماشین آلات مناسب استفاده نمود.



مشخصات ابعادی

طول	۱۰۰ cm
عرض	۸۰ cm
ضخامت	۱۲ cm
وزن	۲۳۵ Kg
تعداد در هر مترمربع	۱/۲۵ عدد

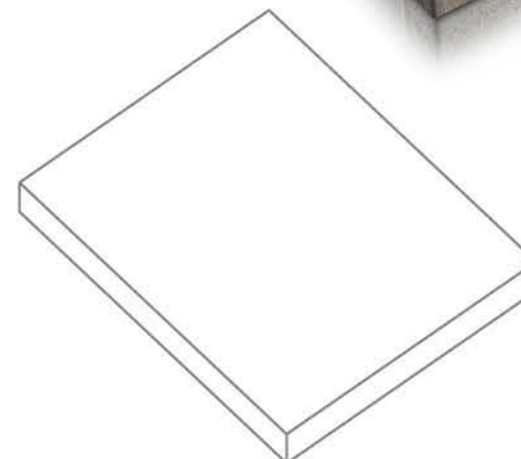



SHAHRARA
SHAHRARA BETON ERAM JONOOB Co.

کفیوش طرح چمنی
Tile 60x40x10

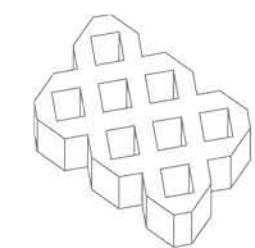
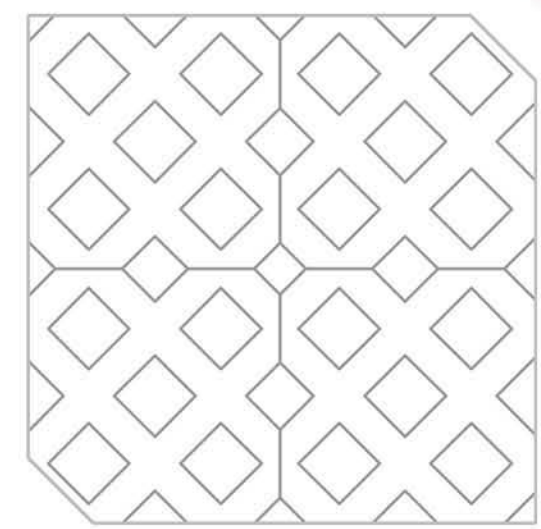
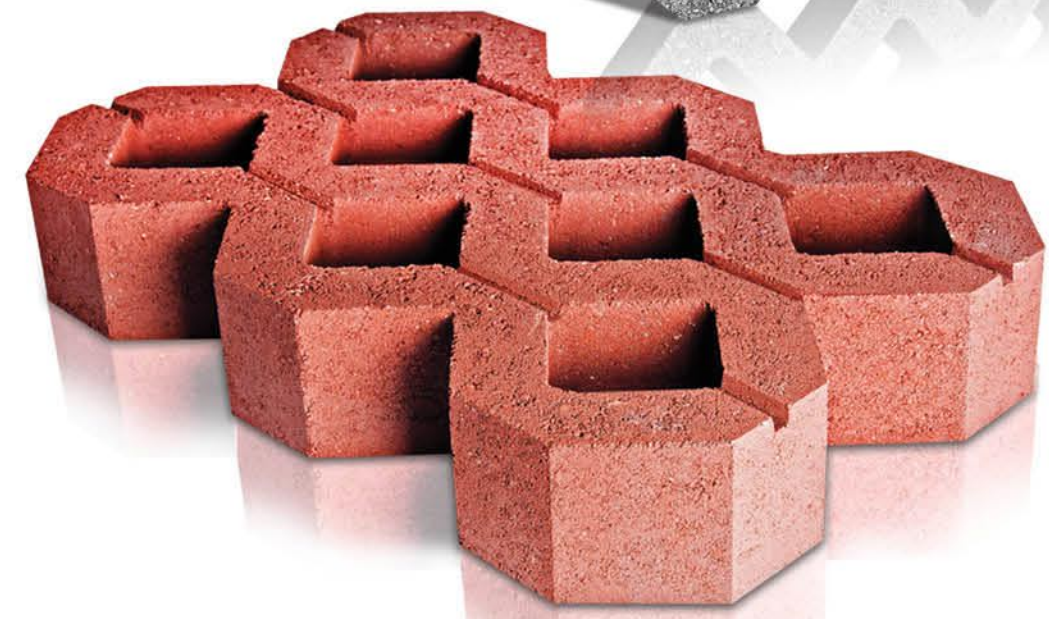

مشخصات ابعادی

طول	۶۰ cm
عرض	۴۰ cm
ضخامت	۱۰ cm
وزن	۲۸/۳ Kg
تعداد در هر متر مربع	۴/۲ عدد



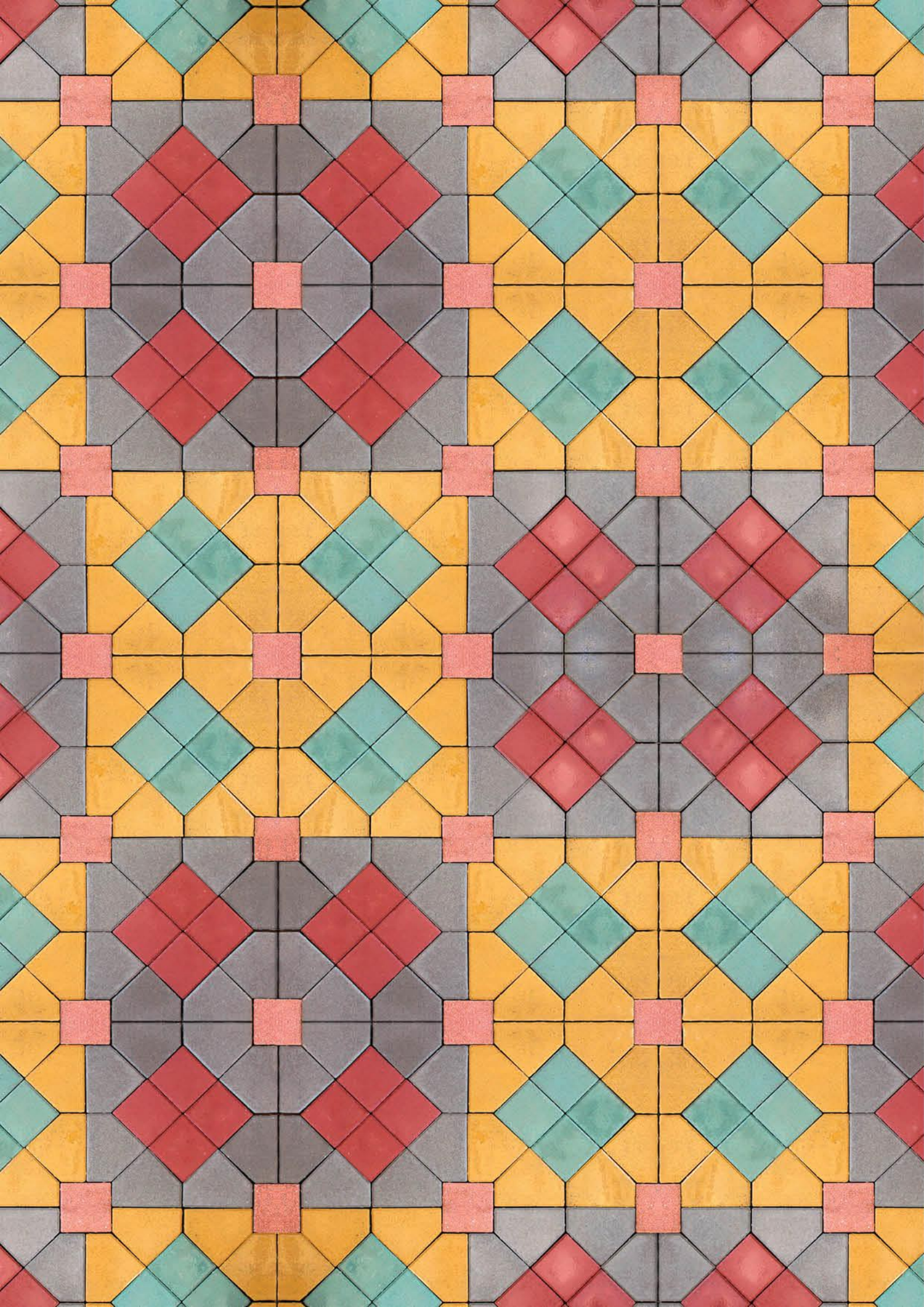

SHAHRARA
SHAHRARA BETON ERAM JONOOB Co.

کفیوش طرح پاکتی

Tile 28x24x6

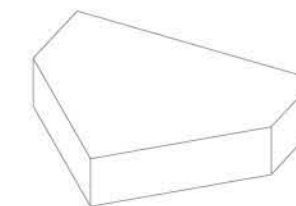
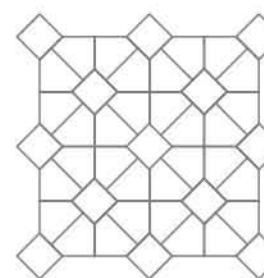
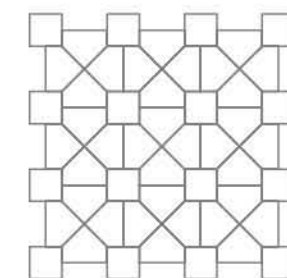
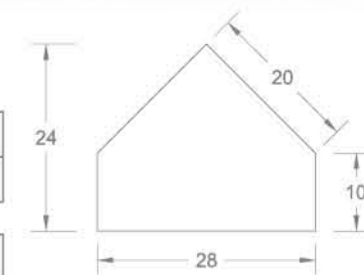
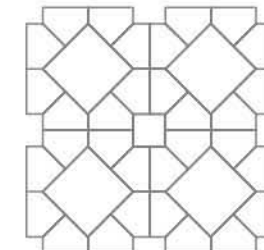
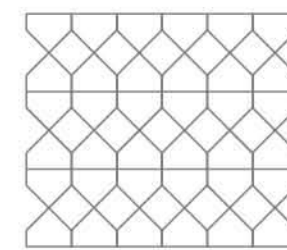

مشخصات ابعادی

۲۴ cm	طول
۲۸ cm	عرض
۶ cm	ضخامت
۶/۲ Kg	وزن
تعداد در هر متر مربع ۲۰/۷ عدد	



شهرآرا، تحقق يك رویا

SHAHARA
SHAHARA BETON ERAM JONOOB Co.

واش بتن

کفپوش های واش بتن محصولی جدید و انحصاری از شرکت شهرآرا است. در تولید این محصولات از شن های با رنگ طبیعی استفاده می شود که موجب زیبایی منحصر به فرد کفپوش ها شده و علاوه بر امکان ترکیب رنگ های مختلف، موجب ماندگاری کامل رنگ کفپوش ها می شود. جهت تولید این کفپوش ها لعاب سیمانی روی سنگدانه های طبیعی با استفاده از واتر جت های مخصوص زدوده شده تا سنگدانه ها و رنگ طبیعی آنها نمایان گردد. کلیه کفپوش های بتنی تولید شده به روش پرس خشک (از ۱۰ دره ۱ سانتیمتر تا ۱۰۰ دره ۸ سانتیمتر) را می توان با رویه (face) واش بتن تولید کرد. این محصولات مزایا و قابلیت های کفپوش های بتنی پرس خشک را به همراه زیبایی و جلوه خاص دارا هستند.



SHAHRARA
SHAHRARA BETON ERAM JONOOB Co.

کفپوش واش بتن مربعی

Tile 10x10x6

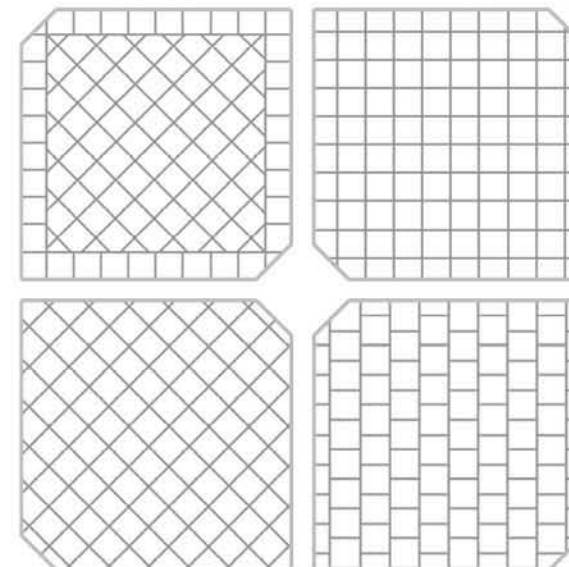

مشخصات ابعادی

cm ۱۰	طول
cm ۱۰	عرض
cm ۶	ضخامت
Kg ۱/۱	وزن
تعداد در هر متر مربع ۱۰۰ عدد	





SHAHRARA
SHAHRARA BETON ERAM JONOOB Co.

کفپوش واش بتن مستطیلی

Tile 20x10x8

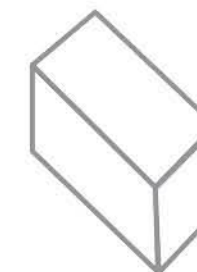
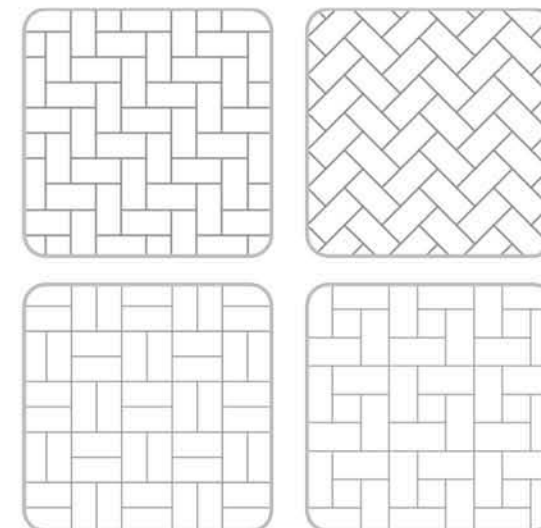

مشخصات ابعادی

طول	۲۰ cm
عرض	۱۰ cm
ضخامت	۸ cm
وزن	۳/۳ Kg
تعداد در هر متر مربع	۵۰ عدد





SHAHRARA
SHAHRARA BETON ERAM JONOOB Co.

کفپوش واش بتن متوسط

Tile 20x20x6

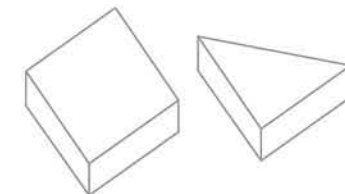
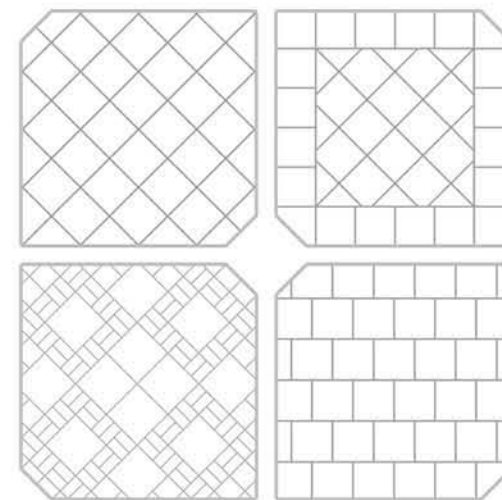

مشخصات ابعادی

۲۰ cm	طول
۲۰ cm	عرض
۶ cm	ضخامت
۵ Kg	وزن
۲۵ عدد	تعداد در هر متر مربع





SHAHRARA
SHAHRARA BETON ERAM JONOOB Co.

کفیوش واش بتن مربعی بزرگ

Tile 40x40x6

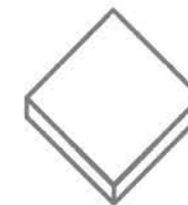
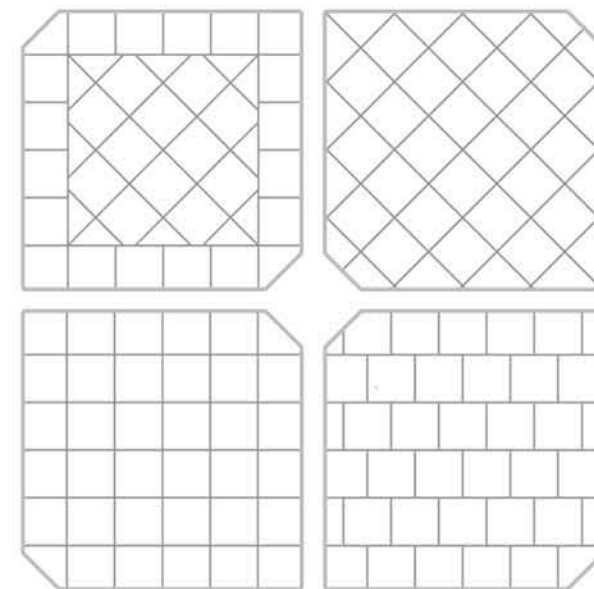

مشخصات ابعادی

طول	۴۰ cm
عرض	۴۰ cm
ضخامت	۶ cm
وزن	۲۲/۲ Kg
تعداد در هر مترمربع	۶/۲۵ عدد



شهرآرا، تحقق يك رویا

SHAHRARA
SHAHR ARA BETON ERAM JONOOB Co.



ورودی مجموعه میراث جهانی تخت جمشید



محوطه سازی برج پژوهشی محمد رسول الله شیراز



ما متفاوت و با کیفیت می سازیم !..



محوطه شهرداری منطقه ۲ شیراز



کاشایار GYM



مجموعه تارا، خیابان فرهنگ شهر شیراز

شهرآرا، تحقق يك رويآ

SHAHRARA
SHAHRARA BETON ERAM JONOOB Co.



پروژه ساماندهی بافت تاریخی شهر بوشهر

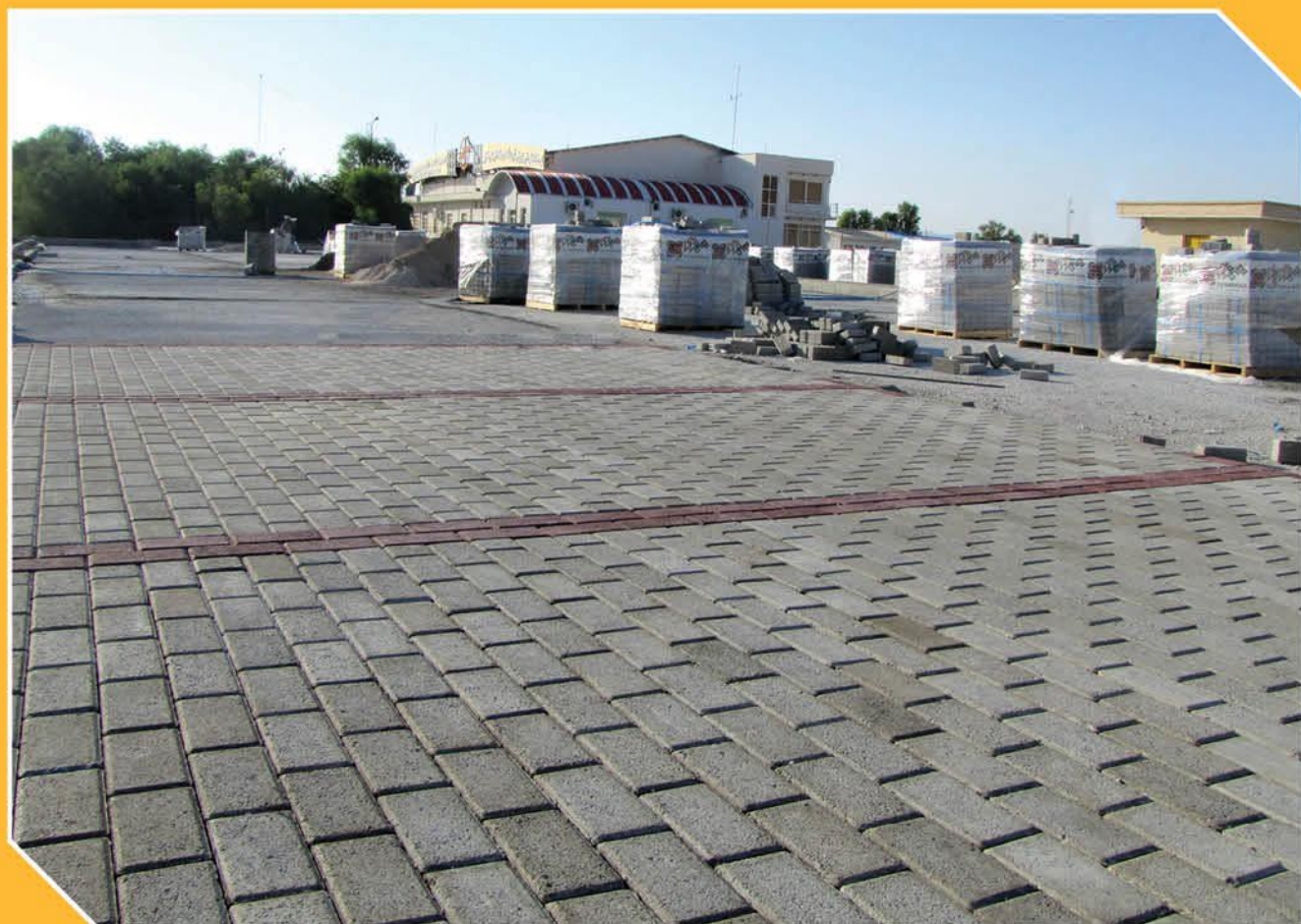

پروژه فرودگاه بین المللی لارستان



پروژه پیاده رو خیابان هجرت



پروژه جایگاه سوخت کوشش اتوبان مرودشت شیراز



پروژه شهربازی مرودشت

پرس تر (Wet Press)

ابتدا سیمان و مصالح در دستگاه بتن ساز مرکزی (بچینگ) به صورت دقیق توزین شده و با اضافه شدن آب، بتنی با روانی یا اسلامپ بالا ساخته می شود. سپس بتن آماده شده به میزان مشخص و بر اساس محصول مورد نظر وارد قالب روی میز دوار دستگاه می گردد. بتن تولید شده به علت اسلامپ بالا به راحتی و بدون نیاز به ویبره در قالب جای می گیرد.

در این مرحله پرس ۴۰۰ تن به همراه وکیوم قوی توسط دستگاه اعمال شده و آب اضافی بتن به بیرون رانده می شود. برای جلوگیری از فرار سیمان و ریزدانه ها به همراه آبی که در حال خروج از بتن تحت فشار است باید از فیلتر مناسب در قسمت بالا و پایین قالب استفاده کرد. پس از انجام پرس بتن کاملاً متراکم شده و این افزایش تراکم موجب کاهش تخلخل و نفوذپذیری و افزایش قابل توجه مقاومت فشاری، دوام و مقاومت در مقابل سیکل های یخبندان می گردد.



دوام بالای محصولات به دلیل مقاومت در دوره های ذوب و یخبندان و جذب آب و نفوذ پذیری پایین ...

بلافاصله بعد از مرحله پرس، محصول به اندازه کافی مقاومت دارد که بتوان آن را از قالب خارج کرده و جابجا کرد. این مرحله به وسیله ربات مکنده انجام می شود. محصولات تولید شده به وسیله دستگاه روی پالت های فلزی چیده شده و به محل انجام مرحله عمل آوری برده می شوند.

در سالن عمل آوری بتن، امکان تنظیم دما و رطوبت وجود دارد و قطعات بتنی تولید شده در مدت زمان مشخص در این سالن عمل آوری می شوند.

پس از مرحله عمل آوری، محصولات تسمه کشی شده و در انبار محصولات دپو می شوند.

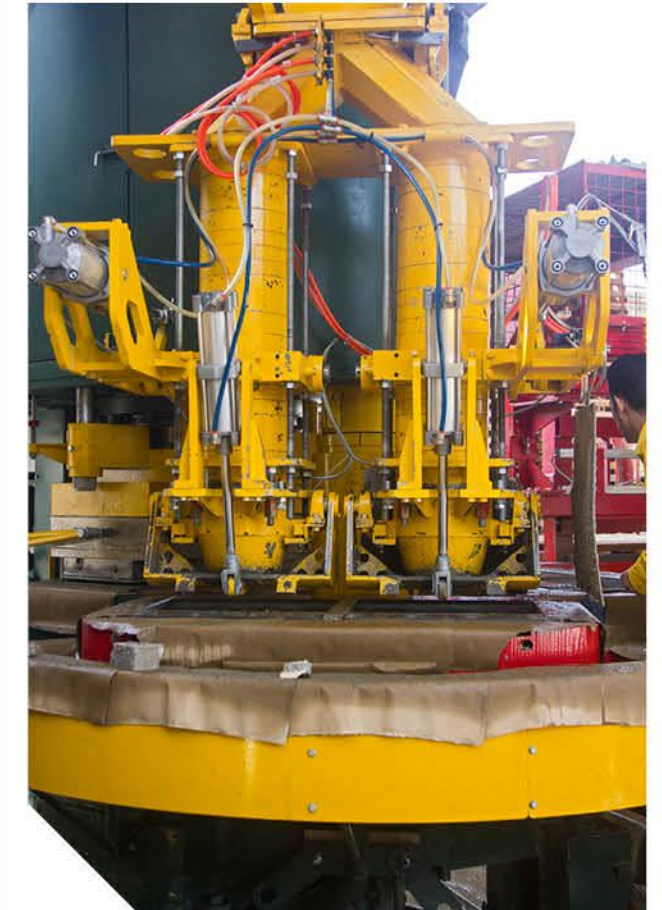



SHAHRARA
SHAHRARA BETON ERAM JONOOB Co.

جدول لب پخ بتنی

تولید شده به روش پرس تر
Wet Press



وزن (kg)	ضخامت (cm)	طول (cm)	ارتفاع (cm)
57	10	50	50
70	13	50	50
82	15	50	50
38	10	50	35
47	13	50	35
55	15	50	35
19	10	50	25
23	13	50	25
27	15	50	25

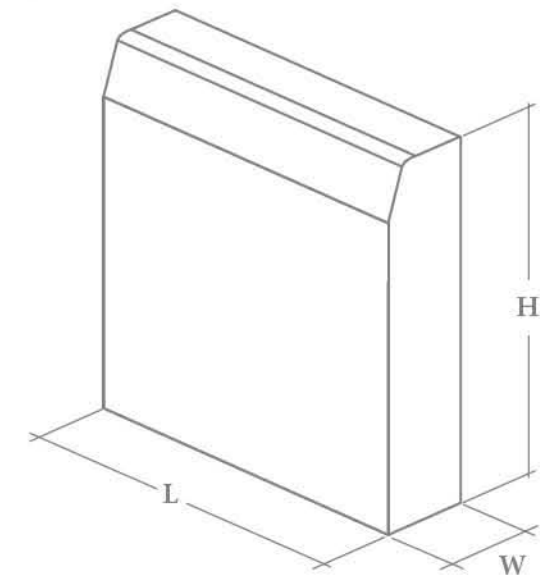



SHAHRARA
SHAHRARA BETON ERAM JONOOB Co.

جدول گانیو و بتنی

تولید شده به روش پرس تر
Wet Press

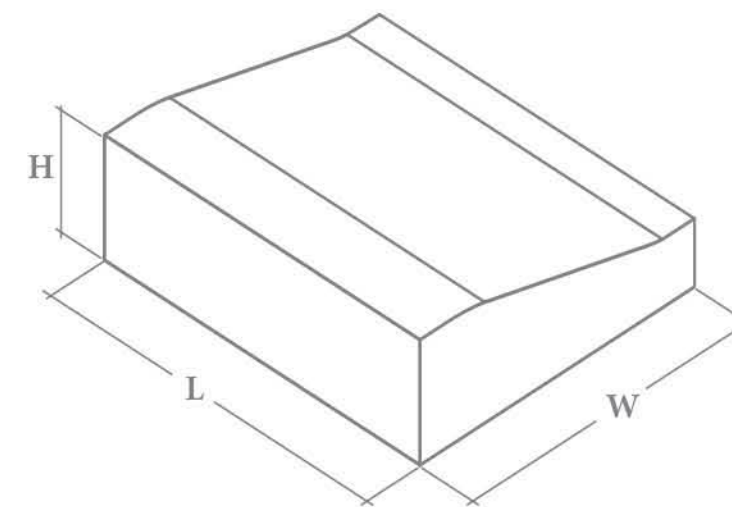

وزن (kg)	ضخامت (cm)	طول (cm)	ارتفاع (cm)
36	35	50	10
45	35	50	13
53	35	50	15

پروژه مجموعه میراث جهانی تخت جمشید



SHAHR ARA
SHAHR ARA BETON ERAM JONOOB Co.

کفیوش بتنی

Tile 40x40x6

تولید شده به روش پرس تر
Wet Press



وزن (kg)	ضخامت (cm)	طول (cm)	ارتفاع (cm)
24	35	50	6
32	35	50	8
40	35	50	10
34	50	50	6
45	50	50	8
56	50	50	10

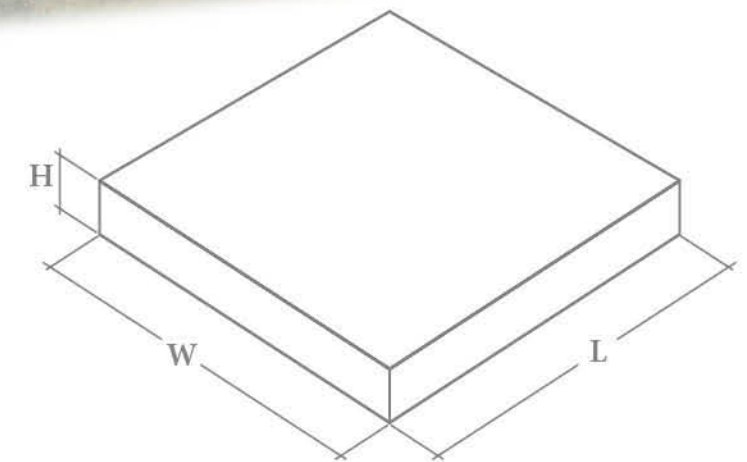

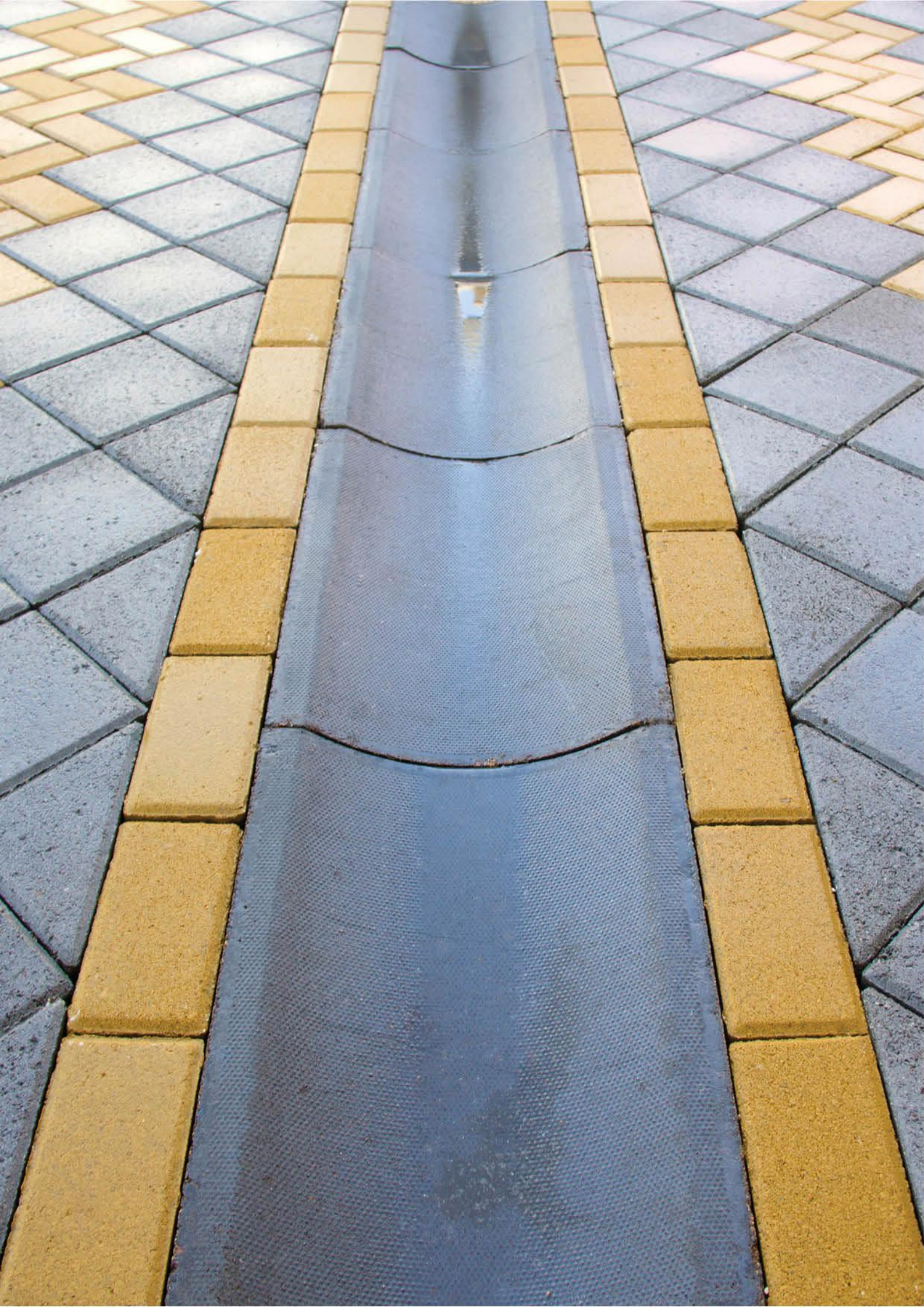

SHAHARA
SHAHR ARA BETON ERAM JONOOB Co.

جدول آبرو

تولید شده به روش پرس تر
Wet Press

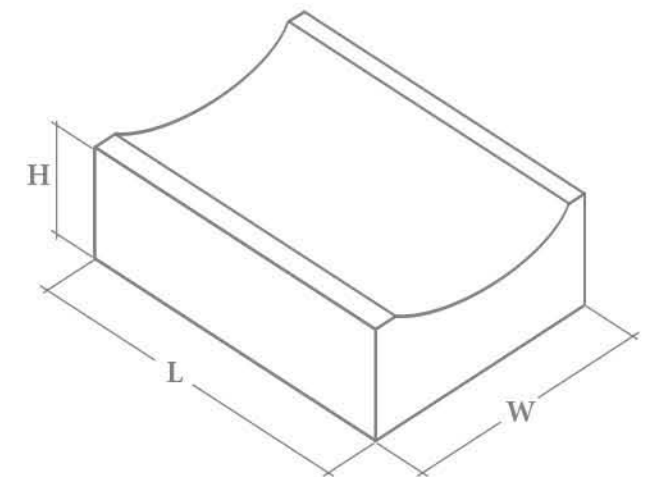

وزن (kg)	ضخامت (cm)	طول (cm)	ارتفاع (cm)
34	35	50	10
45	35	50	13
54	35	50	15

شهرآرا، تحقق يك رویا

SHAHRARA
SHAHR ARA BETON ERAM JONOOB Co.



ناوگان حمل محصولات

جهت افزایش سرعت بارگیری و حمل و نقل جداول بتنی ضمن حفظ کیفیت محصولات و جلوگیری از آسیب به آنها، شرکت شهرآرا اقدام به تهیه ماشین آلات ویژه بارگیری، حمل و تخلیه نموده است.

شهرآرا، تحقق يك رويا

SHAHRARA
SHAHR ARA BETON ERAM JONOOB Co.

نصب آسان فقط در چند مرحله

۱. برنامه ریزی و ترسیم نقشه و تعیین مقدار و نوع مصالح اجرایی .



۲. آماده سازی ، تعیین حدود و مقادیر حفاری با رعایت حریم تأسیسات شیب بندی و تعیین گوشه های ۹۰ درجه مبنا جهت شروع عملیات کف سازی .



۳. حفاری متناسب با کاربرد.

۴. ایجاد زیرسازی مناسب ، پخش و تسطیح شن یا ماسه و آب پاشی آن به صورت لایه به لایه .



۵. نصب قید نگهدارنده جهت جلوگیری از حرکت افقی ، جابجایی و گسستن کفیوش ها با استفاده از خود کفیوش یا آلومینیوم ، پی وی سی و چوب فشرده .

۶. پخش ماسه بستر متناسب با نوع استفاده و ترافیک ترددی .

۷. اجرای چیدمان کفیوش بر اساس طراحی .

۸. برش کفیوش بر اساس طرح و با استفاده از تیشه بنایی یا فرز مجهز به تیغه الماس .



۹. تنظیم درزها و تسطیح و پاکسازی در پایان عملیات .

۱۰. پخش ماسه بادی و اتمام کار با جارو کردن و تمیزکاری سطوح .



اجرای کفیوش مسیر پیاده رو ، مجموعه میراث جهانی تخت جمشید



شهرآرا، تحقق يك رويا

SHAHRARA
SHAHRARA BETON ERAM JONOOB Co.

مرکز منطقه‌ای اطلاع رسانی علوم و فناوری

محوطه سازی پایگاه استنادی علوم جهان اسلام

شهرآرا، تحقق يك رويآ

SHAHRARA
SHAHRARA BETON ERAM JONOOB Co.

بوستان بام شيراز (پارك ارتفاعات)
كمربندی اكبرآباد